



cebek[®]

DIGITAL TIMER 2 PROGRAMMABLES LONG TIMES with PUSH BUTTON

TEMPORISATEUR DIGITAL 2 TEMPS LONGUE AJUSTABLE AVEC BOUTONS POUSSOIRS

TEMPORIZADOR DIGITAL 2 TIEMPOS LARGOS PROGRAMABLES CON PULSADOR I-307

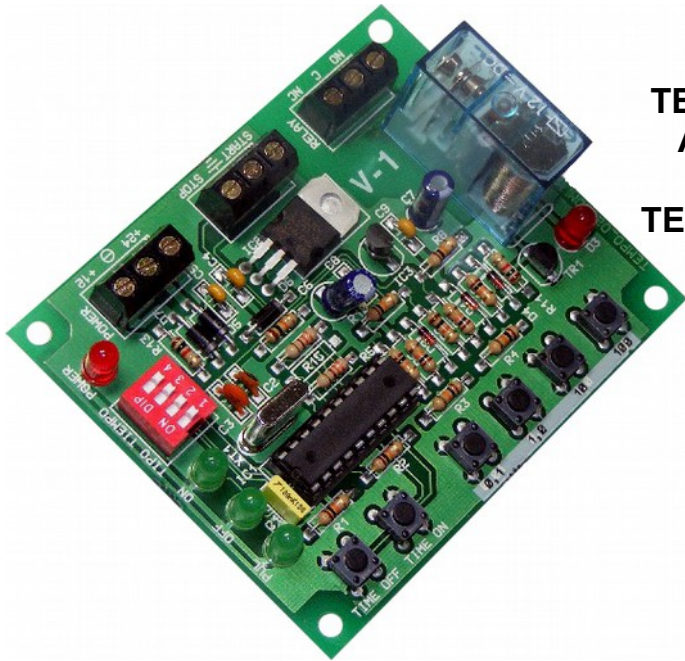

TECHNICAL CHARACTERISTICS

Power supply	12-24 V cc
Maximum Consumption	65 mA
Relay output/ Maximum Load	230 V / 3 A max
Minimum Time ON/OFF	1 sec
Maximum Time ON/OFF	11.930 hours (497 days)
Net Weight59 gr.
Dimensions87 x 72 x 26 mm.
Recommended power supply	FE 103
RAIL Din (Option)	C-7566

GENERAL CHARACTERISTICS

Composed by 4 operating modes
 It has 16 different time scales
 Led POWER lighted on when the timer is supplied
 Led RLY lighted on when the relay is activated
 Led PUL lighted on when time keys are pressed to program
 Led ON lighted on during the programming of the ON time Led OFF lighted on during the programming of the OFF time
 Dips TIPO TEMPO to select the wished timer model ON for entry/exit of the ON time programming mode OFF for entry/exit of the OFF time programming mode Push buttons 1 sec / 1 / 10 / 100 min to entry in the operating time. START Push button input allowing to start the timer (according to the model)
 START Push button input allowing to stop the time in any moment
 RELAY output with voltage free Open/Closed contacts

GENERAL CHARACTERISTICS







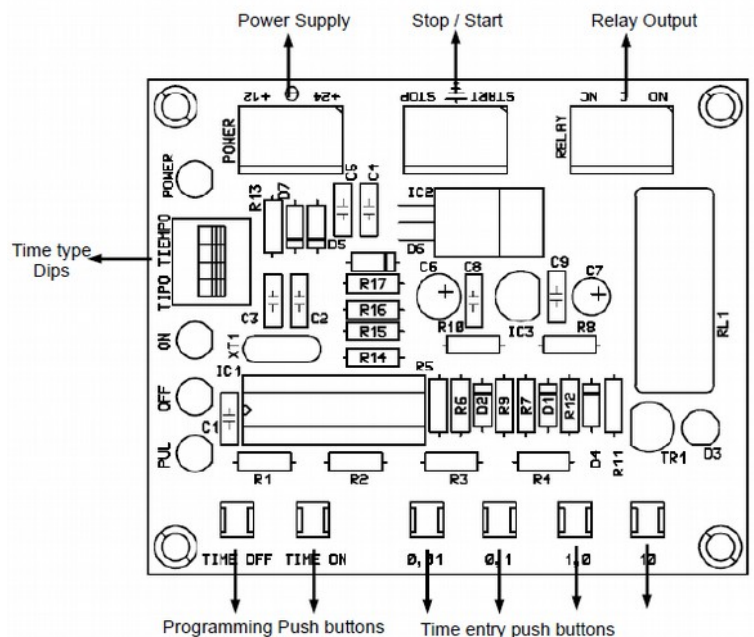







Composed by 4 operating modes
 It has 16 different time scales
 Led POWER lighted on when the timer is supplied
 Led RLY lighted on when the relay is activated
 Led PUL lighted on when time keys are pressed to program
 Led ON lighted on during the programming of the ON time Led OFF lighted on during the programming of the OFF time
 Dips TIPO TEMPO to select the wished timer model ON for entry/exit of the ON time programming mode OFF for entry/exit of the OFF time programming mode Push buttons 1 sec / 1 / 10 / 100 min to entry in the operating time. START Push button input allowing to start the timer (according to the model)
 START Push button input allowing to stop the time in any moment
 RELAY output with voltage free Open/Closed contacts

CARACTERISTICAS GENERALES

Dispone de 14 modos de funcionamiento
 Dispone de 16 escalas de tiempo
 Led POWER encendido cuando el temporizador esta alimentado
 Led RLY encendido cuando el relé esta activado
 Led PUL se enciende al pulsar las teclas de tiempo al programar
 Led ON se enciende durante la programación del tiempo ON
 Led OFF se enciende durante la programación del tiempo OFF
 Dips TIPO TEMPO para seleccionar el modelo temporizador que desea
 Pulsador ON para entrar / salir modo programación tiempo ON
 Pulsador OFF para entrar / salir modo programación tiempo OFF
 Pulsadores 1 sec / 1 / 10 / 100 min para entra el tiempo de trabajo
 Entrada Pulsador STAR permite el arranque del temporizador (según modelos)
 Entrada Pulsador RESET permite parar el temporizador en cualquier momento
 Salida RELAY con contactos Abierto/cerrado libres de tensión



TYPES OF TIMER - TYPES DE TEMPORISATEUR - TIPOS DE TEMPORIZADOR

	DIPS	SW1	SW2	Sw3	Sw4	FUNCTION	Equival.
	1	OFF	OFF	OFF	OFF	Cyclic / Voltage / ON-OFF	I-10
	2	ON	OFF	OFF	OFF	Cyclic / Voltage / OFF-ON	
	3	OFF	ON	OFF	OFF	Cyclic / Push Button / ON-OFF	
	4	ON	ON	OFF	OFF	Cyclic / Push Button / OFF-ON	
	5	OFF	OFF	ON	OFF	Cyclic / Push Button / Reset / ON-OFF	
	6	ON	OFF	ON	OFF	Cyclic / Push Button / Timed / ON-OFF	
	7	OFF	ON	ON	OFF	Cyclic / Voltage / Timed / ON-OFF	
	8	ON	ON	ON	OFF	Delayed / Timed / Voltage	I-33
	9	OFF	OFF	OFF	ON	Delayed / Timed / Push Button	I-33
	10	ON	OFF	OFF	ON	Delayed / Timed / Reset / Push Button	
	11	OFF	ON	OFF	ON	Delayed / Restart OFF / Push Button	
	12	ON	ON	OFF	ON	Delayed / Restart ON / Push Button	
	13	OFF	OFF	ON	ON	Delayed / Cumulative OFF / Push Button	
	14	ON	OFF	ON	ON	Delayed / Cumulative ON / Push Button	

TEMPO TYPES - TYPES TEMPO - TIPOS TEMPO

1 - ON/OFF Cyclic activated per voltage (Equivalent to I-10 / I-11 / I-12 modules)

When you connect the power supply, the relay is activated during the ON time. Once the ON time finished, the relay will be deactivated during the OFF time. After the OFF time, the ON time start again.

2 - OFF/ON Cyclic activated per voltage

When you connect the power supply, the OFF time starts without activate the relay. Once the OFF time finished, the relay will be activated during the ON time. After the ON time, the OFF time start again.

3 - ON/OFF Cyclic activated per push button

When you close the START push button, the relay is activated during the ON time. Once the ON time finished, the relay will be deactivated during the OFF time. After the OFF time, the ON time start again.

4 - OFF/ON Cyclic activated per push button

When you connect the power supply, the OFF time starts without activate the relay. Once the OFF time finished, the relay will be activated during the ON time. After the ON time, the OFF time start again.

5 - ON/OFF Cyclic reset activated per push button

When you close the START push button, the relay is activated during the ON time. Once the ON time finished, the relay will be deactivated during the OFF time. After the OFF time, the ON time start again. If during the ON or OFF timing, you close the START push button, the timer will be reseted.

6 - ON/OFF Cyclic timed activated per push button

When you close the START push button, the timing is started, and the relay will be cyclically activated and deactivated during the ON time. ON time to adjust operating timing. OFF Time to adjust the cyclic activation and deactivation timing of the relay.

7 - ON/OFF Cyclic timed activated per voltage

When you connect the power supply, the timing is started, and the relay will be cyclically activated and deactivated during the ON time. ON time to adjust operating timing. OFF Time to adjust the cyclic activation and deactivation timing of the relay.

8 - Delayed & Timed activated per voltage (Equivalent to I-33 / I-34 modules)

When you connect the power supply, the OFF timing without activates the relay. Once the time finished, the relay is activated during the ON time.

9 - Delayed & Timed activated per push button (Equivalent to I-33 / I-34 modules)

When you connect the START push button, the OFF timing without activates the relay. Once the time finished, the relay is activated during the ON time.

10 - Delayed & Timed reset activated per push button

When you close the START push button, the OFF timing without activates the relay. Once the OFF time finished, the relay will be activated during the ON time. If during the ON or OFF timing, you close the push button, the timer will be reseted.

11 OFF Delayed & Timed & Restart activated per push button

When you close the START push button, the OFF timing without activates the relay. Once the time finished, the relay will be activated during the ON time. If during the OFF timing, you close the push button, the timing will be reseted and the OFF time restart. It doesn't operate with ON time.

12 ON Delayed & Timed & Restart activated per push button

When you close the START push button, the OFF timing without activates the relay. Once the time finished, the relay will be activated during the ON time. If during the ON timing, you close the push button, the timing will be reseted and the ON time restart. It doesn't operate with OFF time.

13 OFF Delayed & Timed & Cumulative per push button

When you close the START push button, the OFF timing without activates the relay. Once the time finished, the relay will be activated during the ON time. If during the OFF timing, you close the push button, another OFF time period is cumulated. It doesn't operate with ON time.

14 ON Delayed & Timed & Cumulative per push button

When you close the START push button, the OFF timing without activates the relay. Once the time finished, the relay will be activated during the ON time. If during the ON timing, you close the push button, another ON time period is cumulated. It doesn't operate with OFF time.

1 – Cyclique par tension ON / OFF (Équivalent I-10, I-11 et I-12)

En connectant l'alimentation le relais sera activé pendant le temps ON. A la fin du temps ON, le relais se désactivera durant le temps OFF. A la fin du temps OFF, le temps ON recommence à nouveau.

2 – Cyclique par tension OFF / ON

En connectant l'alimentation le relais sera activé pendant le temps OFF A la fin du temps OFF, le relais se désactivera durant le temps ON. A la fin du temps ON, le temps OFF recommence à nouveau.

3 - Cyclique par bouton poussoir ON/OFF

En fermant le bouton START le relais sera activé durant le temps ON. A la fin du temps ON, le relais se désactivera durant le temps OFF. A la fin du temps OFF, le temps ON recommence à nouveau.

4 - Cyclique par bouton poussoir OFF/ON

En fermant le bouton START le relais sera activé durant le temps OFF. . A la fin du temps OFF, le relais se désactivera durant le temps ON. A la fin du temps ON, le temps OFF recommence à nouveau.

5 - Cyclique avec Reset par bouton poussoir ON/OFF

En fermant le bouton START le relais sera activé durant le temps ON. A la fin du temps ON, le relais se désactivera durant le temps OFF. A la fin du temps OFF, le temps ON recommence à nouveau. Si durant la temporisation de ON ou OFF, le bouton poussoir SART se ferme, le temporisateur sera réinitialié.

6 - Cyclique temporisé par bouton poussoir ON/OFF

En fermant le bouton poussoir START la temporisation commence. Durant celle-ci le relais sera activé et désactivé de manière cyclique durant le temps de ON. Temps ON ajustement de temporisation de travail. Temps OFF ajustement de la temporisation cyclique activation-désactivation du relais.

7 - Cyclique temporisé par tension ON/OFF

En connectant l'alimentation la temporisation commence. Durant celle-ci le relais sera activé et désactivé de manière cyclique durant le temps de ON. Temps ON ajustement de temporisation de travail. Temps OFF ajustement de la temporisation cyclique activation-désactivation du relais.

8 – Temporisation avec Retard par tension (Équivalent I-33 et I-34)

En connectant l'alimentation la temporisation OFF commence mais sans connecté le relais. A la fin du temps le relais est connecté durant le temps ON.

9 - Temporisation avec Retard par bouton poussoir (Équivalent I-33 et I-34) En fermant le bouton START la temporisation OFF commence mais sans connecter le relais. A la fin du temps le relais est connecté durant le temps ON.

10 - Temporisation avec Retard et Reset par bouton poussoir En fermant le bouton START la temporisation OFF commence mais sans connecter le relais. A la fin du temps le relais est connecté durant le temps ON. Si durant la temporisation OFF ou ON le bouton poussoir est fermé, le temporisateur est réinitialié.

11- Temporisation avec Retard et Re-activation OFF par bouton poussoir En fermant le bouton START la temporisation OFF commence mais sans connecter le relais. A la fin du temps le relais est connecté durant le temps ON. Si durant la temporisation OFF le bouton poussoir est fermé, la temporisation est réinitialié et le temps OFF commence à nouveau. N'agit pas sur le temps ON.

12- Temporisation avec Retard et Re-activation ON par bouton poussoir En fermant le bouton START la temporisation OFF commence mais sans connecter le relais. A la fin du temps le relais est connecté durant le temps ON. Si durant la temporisation ON le bouton poussoir est fermé, la temporisation est réinitialié et le temps ON commence à nouveau. N'agit pas sur le temps OFF.

13- Temporisation avec Retard et Cumulatif OFF par bouton poussoir En fermant le bouton START la temporisation OFF commence mais sans connecter le relais. A la fin du temps le relais est connecté durant le temps ON. Si durant la temporisation OFF le bouton poussoir START est fermé, un autre temps OFF est cumulé. N'agit pas sur le temps ON.

14- Temporisation avec Retard et Cumulatif ON par bouton poussoir En fermant le bouton START la temporisation OFF commence mais sans connecter le relais. A la fin du temps le relais est connecté durant le temps ON. Si durant la temporisation ON le bouton poussoir START est fermé, un autre temps ON est cumulé. N'agit pas sur le temps OFF.

1 - Cíclico por tensión ON / OFF (Equivalente I 10 / 11 / 12)

Al conectar la alimentación se activa el Relé durante tiempo de ON . Al acabar el tiempo de ON se desactiva el relé durante el tiempo de OFF . Al acabar el tiempo de OFF empieza de nuevo el tiempo ON.

2 - Cíclico por tensión OFF / ON

Al conectar la alimentación empieza el tiempo de OFF sin activar el relé. Al acabar el tiempo de OFF se activa el relé durante el tiempo de ON . Al acabar el tiempo de ON empieza de nuevo el tiempo de OFF

3 - Cíclico por pulsador ON / OFF

Al cerrar el pulsador STAR se activa el Relé durante tiempo de ON . Al acabar el tiempo de ON se desactiva el relé el tiempo de OFF . Al acabar el tiempo de OFF empieza de nuevo el tiempo ON.

4 - Cíclico por pulsador OFF / ON

Al cerrar el pulsador empieza el tiempo de OFF sin activar el releé. Al acabar el tiempo de OFF se activa el relé durante el tiempo de ON Al acabar el tiempo de ON empieza de nuevo el tiempo de OFF

5 - Cíclico reseteable por pulsador ON / OFF

Al cerrar el pulsador STAR se activa el Relé durante tiempo de ON . Al acabar el tiempo de ON se desactiva el relé el tiempo de OFF . Al acabar el tiempo de OFF empieza de nuevo el tiempo ON . Si durante la temporización de ON o de OFF se cierra el pulsador STAR se resetea el temporizador

6 - Cíclico temporizado por pulsador ON / OFF

Al cerrar el pulsador STAR se inicia la temporización , durante la cual el relé se activara y desactivara en modo cíclico durante el tiempo de ON. Tiempo ON ajuste de temporización de trabajo. Tiempo OFF ajuste de la temporización cíclica activación-desactivación del relé.

7 - Cíclico temporizado por tensión ON / OFF

Al conectar la alimentación se inicia la temporización, durante la cual el relé se activara y desactivara en modo cíclico durante el tiempo ON . Tiempo ON ajuste de temporización de trabajo. Tiempo OFF ajuste de la temporización cíclica activación-desactivación del Relé

8 – Retardador temporizado por tensión (Equivalente I 33 / 34)

Al conectar la alimentación se inicia a temporización OFF sin conectar el relé . Al acabar el tiempo se conecta el relé durante el tiempo ON .

9 – Retardador temporizado por pulsador (Equivalente I 33 / 34)

Al cerrar el pulsador STAR se inicia a temporización OFF sin conectar el relé . Al acabar el tiempo se conecta el relé durante el tiempo ON .

10 - Retardador temporizado reseteable por pulsador

Al cerrar el pulsador STAR se inicia a temporización OFF sin conectar el relé . Al acabar el tiempo se conecta el relé durante el tiempo ON . Si durante la temporización OFF o ON se cierra el pulsador , el temporizador se resetea

11 Retardador temporizado redispensible OFF por pulsador

Al cerrar el pulsador STAR se inicia a temporización OFF sin conectar el rele . Al acabar el tiempo se conecta el relé durante el tiempo ON .Si durante la temporización OFF se cierra el pulsador STAR se resetea la temporización y empieza de nuevo el tiempo de OFF . No actúa sobre el tiempo de ON

12 Retardador temporizado redispensible ON por pulsador

Al cerrar el pulsador STAR se inicia a temporización OFF sin conectar el relé . Al acabar el tiempo se conecta el relé durante el tiempo ON .Si durante la temporización ON se cierra el pulsador STAR se resetea la temporización y empieza de nuevo el tiempo de ON. No actúa sobre el tiempo de OFF

13 Retardador temporizado acumulativo OFF por pulsador

Al cerrar el pulsador STAR se inicia a temporización OFF sin conectar el relé . Al acabar el tiempo se conecta el relé durante el tiempo ON .Si durante la temporización OFF se cierra el pulsador STAR se acumula otro periodo de tiempo de OFF . No actúa sobre el tiempo de ON

14 Retardador temporizado acumulativo ON por pulsador

Al cerrar el pulsador STAR se inicia a temporización OFF sin conectar el relé . Al acabar el tiempo se conecta el relé durante el tiempo ON .Si durante la temporización ON se cierra el pulsador STAR se acumula otro periodo de tiempo de ON . No actúa sobre el tiempo de OFF

TIME ENTRY PUSH BUTTONS - BOUTONS POUSSOIRS ENTREE TEMPS - PULSADORES ENTRADA TIEMPO

0,1	To add 1 sec.to the timed time
1	To add 1 min to the timed time
10	To add 10 min to the timed time
100	To add 100 min .to the timed time

TIMER PROGRAMMING

IMPORTANT. From factory, the timer is supplied without timing or operating time, you have to program it yourselves before to use it for the first time. If you don't inset any time or program, the module will act as Type 1, with 1 sec ON/OFF

STEPS TO PROGRAM THE TIMER

Connect the power supply, the LED power will light on. Select on TIPO TEMPO Dips the wished model

ON Time programming

Press during 2 sec the ON key. In that moment, the ON Led will continuously light on to indicate the timer is in ON programming mode. Select on TIPO TEMPO Dips the wished model

Press so many times as you want "times" push buttons, with each pulse the PUL Led will light on and cumulate the time of the selected push button. For instance to entry 32 min, youhave to press 3 times the "10" push button, then 2 times the "1" push button, the total will 32.

Once the time introduced, press the ON key till the ON Led intermittently light on to indicate the correct time recording. OFF time programming

You have to maintain pressed OFF key, during 2 sec. In that moment, the OFF led will continuously light on, to indicate the timer is in OFF programming mode. Press so many times as you want "times" push buttons, with each pulse the PUL Led will light on and cumulate the time of the selected push button.

Once the time introduced, press the OFF key till the OFF Led intermittently light on to indicate the correct time recording. Once these steps done, the timer is programmed and ready to be used.

Note: If you have selected the starting mode per voltage, as soon as you will connect the power supply, the module will be activated.

OPERATING MODE With the programmed timer, you can start to use it. To start the timing, you have to press the START button. To stop/reset the timing in every moment, you have to press the STOP button.

IMPORTANT: During the operating time, Programming DIPS and push buttons are ignored by the timer, therefore you can't reprogram any function till the operating time is finished.

REPROGRAMMING . Proceed as it is indicated in the previous paragraph TIMER PROGRAMMING

PROGRAMMATION TEMPORISATEUR

IMPORTANT. Le temporisateur tel et comme il est fourni d'origine ne dispose d'aucun type de temporisation préenregistrée, ni temps de travail. Vous devrez le programmer avant de l'utiliser pour la première fois. En ne faisant aucune programmation, le temporisateur fonctionnera en mode type 1, temps 1 seconde ON/OFF.

ETAPES POUR PROGRAMMER LE TEMPORISATEUR

Connectez l'alimentation, la Led POWER s'allumera

Sélectionnez à travers des Dips TYPE TEMPO le modèle souhaité.

Programmation temps ON

Maintenez pressée pendant 2 secondes la touche ON. A ce moment la led ON s'allumera de manière fixe, pour indiquer l'entrée du circuit en mode programmation.

Sélectionnez à travers des Dips TYPE TEMPO le modèle souhaité.

Presser autant de fois comme vous le souhaitez les boutons de temps, à chaque pression la led PUL s'allumera et cumulera le temps du bouton poussoir sélectionné.

Exemple pour entrer 32 min, presser 3 fois le bouton 10 et ensuite 2 fois bouton 1, le total sera 32.

Une fois indiqué le temps souhaité, pressez la touche ON jusqu'à ce que la Led ON clignote pour indiquer l'enregistrement correct du temps.

Programmation temps OFF

Maintenez pressée pendant 2 secondes la touche OFF. A ce moment la led OFF s'allumera de manière fixe, pour indiquer l'entrée du circuit en mode programmation.

Sélectionnez à travers des Dips TYPE TEMPO le modèle souhaité.

Presser autant de fois comme vous le souhaitez les boutons de temps, à chaque pression la led PUL s'allumera et cumulera le temps du bouton poussoir sélectionné.

Une fois indiqué le temps souhaité, pressez la touche OFF jusqu'à ce que la Led OFF clignote pour indiquer l'enregistrement correct du temps. Après ceci, le temporisateur sera programmé et prêt pour travailler.

Attention. Si vous avez sélectionné un modèle avec démarrage par tension, en connectant l'alimentation il démarrera.

FONCTIONNEMENT Avec le temporisateur déjà programmé, il est prêt pour fonctionner. Connectez l'alimentation

Pour commencer la temporisation pressez le bouton START

Pour arrêter/reset la temporisation à tout moment pressez le bouton STOP

IMPORTANT. Pendant le temps de travail aussi bien les DIPS de programmation que le potentiomètre de temps seront ignorés par le temporisateur, ce pourquoi vous ne pourrez pas reprogrammer une fonction jusqu'à ce que le temps travail ne soit terminé.

REPROGRAMMER. Déconnectez l'alimentation et exécutez les mêmes étapes que ceux indiqués dans le paragraphe précédent PROGRAMMER le TEMPORISATEUR .

PROGRAMACION TEMPORIZADOR

IMPORTANTE. El temporizador tal como se suministra de fabrica no tiene grabado ningún tipo de temporizador, ni tiempo de trabajo , deberá programarlo antes de usar por primera vez.

En caso de no hacer programación actuara como tipo 1 , tiempo 1 segundo ON / OFF

PASOS PARA PROGRAMAR EL TEMPORIZADOR

Conecte la alimentación , se encenderá el led POWER

Seleccione en los Dips TIPO TEMPO el modelo deseado

Programación tiempo ON

Mantener pulsada durante 2 segundos la tecla ON . En ese momento el led ON queda encendido fijo , indica que el tempoizador entra en modo programación ON

Seleccione en los Dips TIPO TEMPO el modelo deseado

Pulsar tantas veces como quiera los pulsadores de tiempos , a cada pulsación el led PUL se enciende y acumula el tiempo del pulsador seleccionado

Ejemplo para entra 32 min , pulsar 3 veces pulsador 10 y luego pulsar 2 veces pulsador 1 , el total sera 32

Una vez entrado el tiempo pulse la tecla ON hasta que el led ON parpadee indicando la correcta grabación del tiempo Programación tiempo OFF

Mantener pulsada durante 2 segundos la tecla OFF. En ese momento el led OFF queda encendido fijo , indica que el tempoizador entra en modo programación OFF

Pulsar tantas veces como quiera los pulsadores de tiempos , a cada pulsación el led PUL se enciende y acumula el tiempo del pulsador seleccionado

Una vez entrado el tiempo pulse la tecla OFF hasta que el led OFF parpadee indicando la correcta grabación del tiempo

Una vez hechos estos pasos el temporizador quedara programado y listo para trabajar

Nota . Si ha elegido un modelo arranque por tensión al conectar la alimentación arrancara

FUNCIONAMIENTO . Con el temporizador ya programado esta listo para trabajar Para empezar la temporización pulse botón STAR

Para parar/resetear la temporizacion en cualquier momento pulse botón STOP

IMPORTANTE Durante el tiempo de trabajo tanto los DIPS de programación como los pulsadores son ignorados por el temporizador, por lo cual no podrá volver a reprogramar cualquier función hasta que el tiempo trabajo acabe

REPROGRAMAR . Ejecute los mismos pasos que los indicados en el apartado anterior **PROGRAMAR EL TEMPORIZADOR**

OUTPUT CONNECTION. LOAD. The I-303 output is controlled by a relay, and accepts any device up to 3 A. The relay has three output terminals: The normally open quiescent (NO), the normally closed quiescent (NC) and the common. Install it between the Common and the NO in accordance with the drawing "Output Connection. Load". For the inverse function you have to place the load between the NC and Common. In the drawing it is indicated how to connect 12V DC and 230V AC loads.

CONNEXION DE LA SORTIE. CHARGE. La sortie du module est par relais, dispositif qui admet tout type de charge inférieure à 3A. Le relais dispose de trois terminaux de sortie : le Normalement Ouvert en repos (NO), le Normalement Fermé en repos (NC), et le Commun. Le fonctionnement est identique à celui d'un interrupteur dont les deux terminaux seront le Commun et le NO. Sur le schéma « Connexion de la Charge » il est indiqué une connexion typique pour un fonctionnement à 12 VDC ou à 230 V AC.

CONEXION DE LA SALIDA. CARGA. La salida se realiza mediante un relé, dispositivo que admite cualquier tipo de carga que no supere los 3 A. El relé dispone de tres terminales de salida. El Normalmente abierto en reposo (NA), el Normalmente cerrado en reposo (NC), y el Común. El funcionamiento de este mecanismo es idéntico a un interruptor, cuyos dos terminales serán el NA y el Común. Para realizar la función inversa deberán utilizarse los terminales NC y Común. En la figura se muestra el conexionado típico para un aparato con funcionamiento a 12 V. C.C. y otro con funcionamiento a 230 V. C.A.

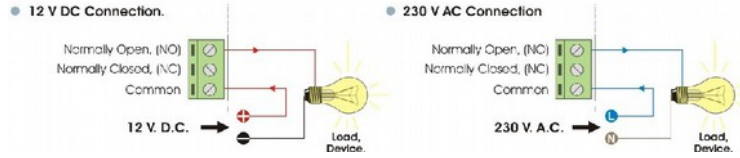

INFORMATION ABOUT THE OUTPUT. During the operating mode and according to its load, it could happen a fluctuation or an incorrect working of the output. In such case, you have to install an anti-spark circuit between both contacts of the used relay, as it is indicated on the drawing.

CONSIDERATIONS SUR LA SORTIE. Durant le fonctionnement, et selon sa charge, il est possible qu'il se produise une fluctuation ou un fonctionnement incorrect de la sortie. Si cela venait à se produire, placez un circuit "anti-étincelles" entre les deux contacts du relais utilisés pour la connexion (Voir schéma ci-joint).

CONSIDERACIONES SOBRE LA SALIDA. Durante el funcionamiento del circuito, y según sea su carga, podrá producirse una fluctuación o un incorrecto funcionamiento de la salida. Si esto ocurre, instale un circuito antichispas entre los dos contactos del relé utilizados en la conexión, tal y como se muestra en el dibujo

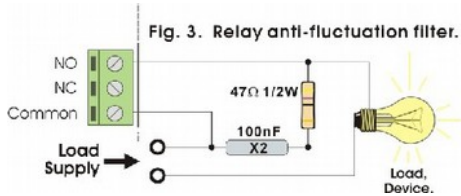

NOTE: To connect the 12V DC Loads, you have to remove the resistor and only use the capacitor .

Pour connecter des charges à 12 V DC , éliminer la résistance et placer seulement un condensateur .

Para conectar cargas a 12 V. C.C., eliminar resistencia y poner solo condensador

WIRING MAP

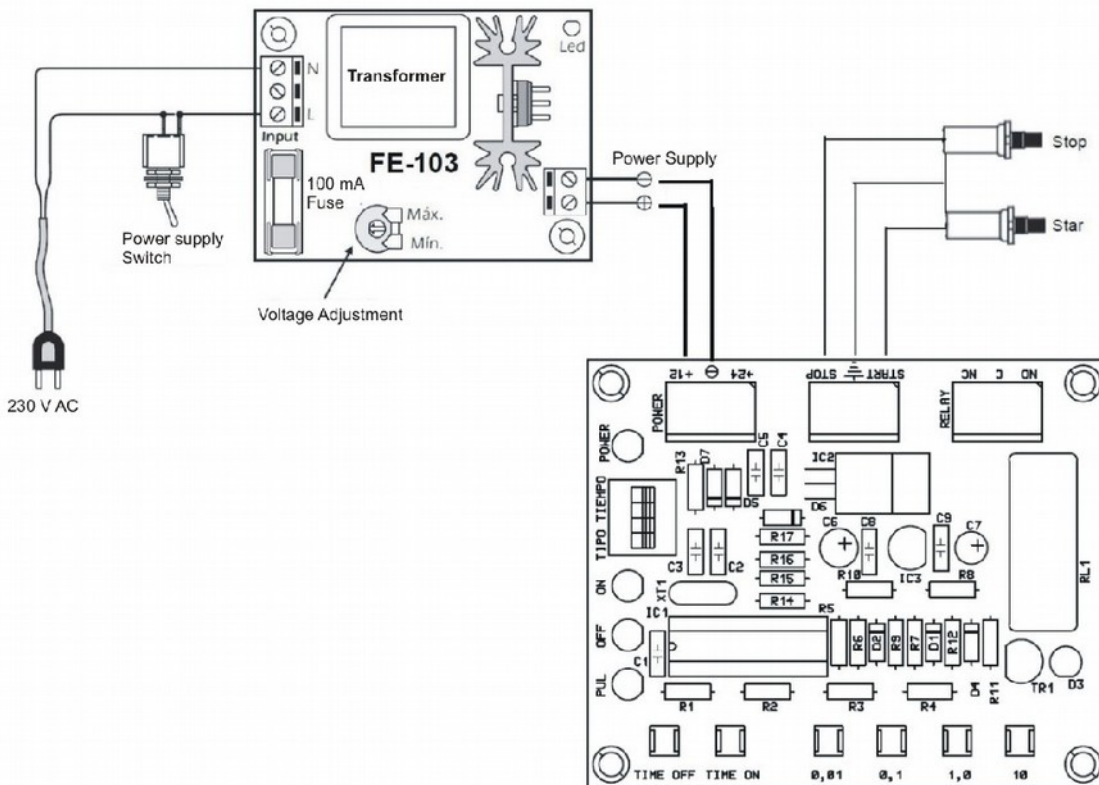

Cebek® is a registered trademark of the Fadisel group