

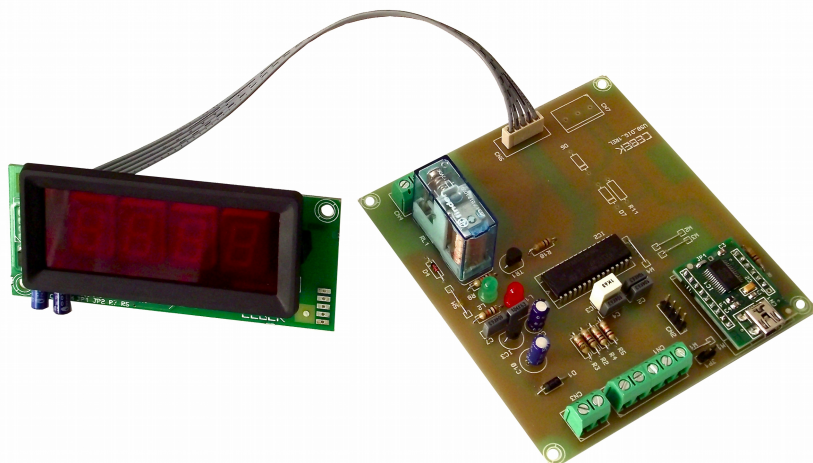

**USB Interface Up / Down Counter  
Interface USB Up / Down Compteur  
Interface USB Contador / Descontador  
Interface USB Comptador / Descomptador  
Display 4 digits  
USB.CD-60**



**Technical Characteristics**

Power : 12 VDC - 140 mA  
Relay : 3 Amp 250V  
Time: Counter up to 9999  
Display : 0,5"  
Input : Up/Down, Preselection / Reset  
Size : 107 x 100 x 15 mm  
Din Rail : C-7587

Important! Before connecting the USB interface cable to your computer, you must install the FTDI driver supplied in the kit installation.

The chronometer 4 digit Cebek USB interface is an electronic circuit designed to be connected to a USB port on your computer, allowing you to remotely control functions, reset and set poing temperature. The interface has inputs for manual control circuit..

**Power** : 12VDC, we recommend CEBEK power supply FE-113, which is perfectly suited to the circuit.

Install a fuse and a switch for the safety and security as reflected CE standard.

Connect a plug and a cable to the corresponding terminal.

Important! Avant de brancher le câble d'interface USB à votre ordinateur, vous devez installer le driver FTDI fourni dans le kit installation.

L'interface USB Cebek chronometre 4 chiffres est un circuit électronique destiné à être connecté à un port USB de votre ordinateur, vous permettant de contrôler à distance fonctions, reset et temperature de consigne. L'interface a comporte des entrees pour le circuit de commande manuelle..

**Alimentation** : 12VDC, nous recommandons CEBEK alimentation FE-113, qui est parfaitement adapté au circuit.

Installez un fusible et un interrupteur pour la sûreté et la sécurité que la norme CE réfléchie.

Connectez une fiche et un câble à la borne correspondante.

Importante ! Antes de conectar el interface con el cable USB al ordenador, es necesario instalar el driver FTDI suministrado en el kit de instalación.

El interface USB cronómetro de 4 dígitos de Cebek es un circuito electrónico diseñado para ser conectado a un puerto USB de su ordenador, que le permitirá controlar remotamente las funciones, reset y consigna de temperatura. El interface dispone de entradas para el control manual del circuito

**Alimentación** : A 12 VCC, le recomendamos la fuente de alimentación Cebek FE-113, que se adapta perfectamente al circuito.

Instale un fusible y un interruptor para la protección y seguridad según norma CE.

Conecte un enchufe y un cable a la entrada del correspondiente borne.

Important! Abans de connectar la interface amb el cable USB l'ordinador, cal instal·lar el controlador FTDI subministrat en el kit d'instal·lació.

La interface USB cronòmetre de 4 dígits de Cebek és un circuit electrònic dissenyat per a ser connectat a un port USB del seu ordinador, que li permetrà controlar remotament les funcions, reset i consigna de temperatura. La interface disposa d'entrades per al control manual del circuit

**Alimentació** : A 12 VCC, li recomanem la font d'alimentació Cebek FE-113, que s'adapta perfectament al circuit.

Instal·li un fusible i un interruptor per a la protecció i seguretat segons norma CE.

Connecteu un endoll i un cable a l'entrada del corresponent born.

## CIRCUIT CONETION

UP : When closing a unit sum.

DOWN : Closing subtract one.

RESET : Closing the contact gets to zero.

PRESET : Contact closed relay active in the chosen figure.

UP : Lors de la fermeture d'une somme de l'unité.

DOWN : Fermeture soustraire un.

RESET : La fermeture du contact arrive à zéro.

PRESET : Contact fermé relais actif dans le chiffre choisi.

UP : Al cerrar suma una unidad.

DOWN : Al cerrar resta una unidad .

RESET : Al cerrar pone el contacto a cero .

PRESET : Contacto cerrado activa relé en la cifra preseleccionada .

UP : Al tancar suma una unitat.

DOWN : Al tancar resta una unitat.

RESET : Al tancar posa el contacte a zero.

PRESET : Contacte tancat activa relé a la xifra preseleccionada.

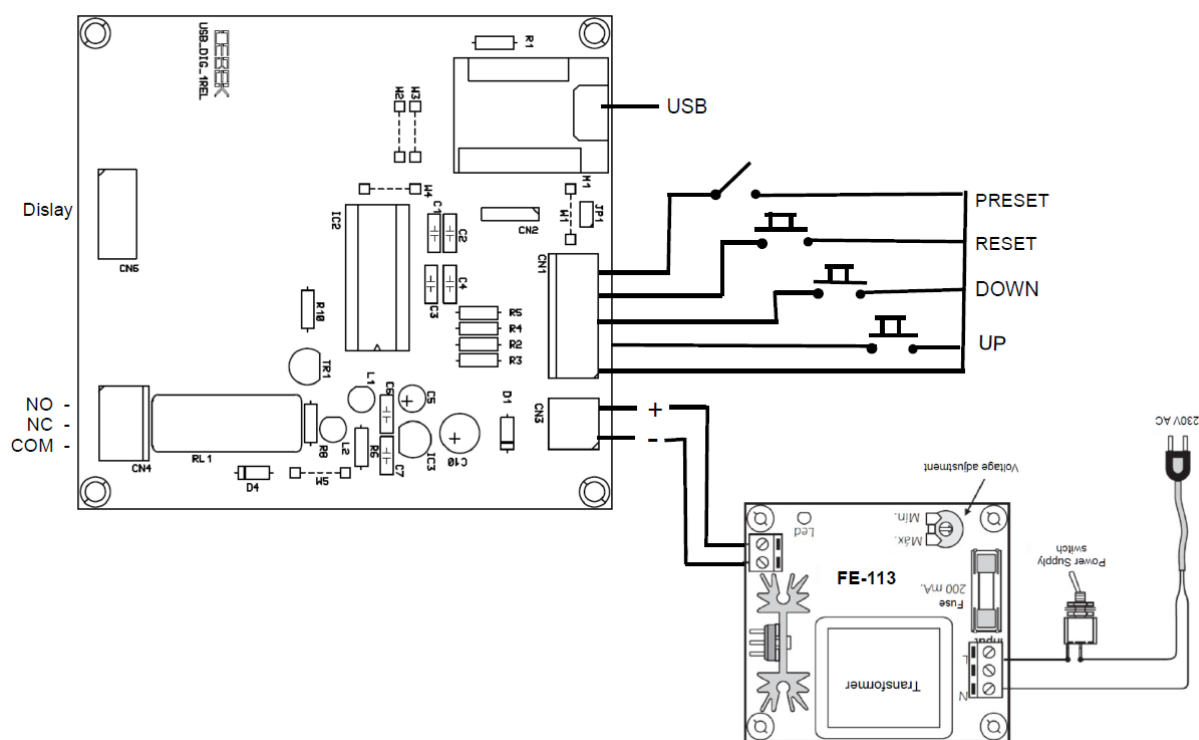

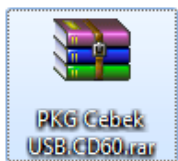

### Installation :

Download option through the web page

Possibilit  de T l charger via la page web

Opci n de descarga a trav s de la web

Opci  de desc rrega a trav s de la web

[www.cebekinterface.com](http://www.cebekinterface.com)

Download file "PKG Cebek USB.CD60" and double-click to unzip the contents. (Use the WinRAR program).

T l charger le fichier "PKG Cebek USB.CD60" et double-cliquez pour d compresser le contenu. (Utilisez le programme WinRAR).

Descargar archivo "PKG Cebek USB.CD60" y hacer doble click para descomprimir el contenido. (Emplear el programa Win Rar).

Descarregar arxiu "PKG Cebek USB.CD60" i fer doble clic per descomprimir el contingut. (Fer servir el programa WinRAR).

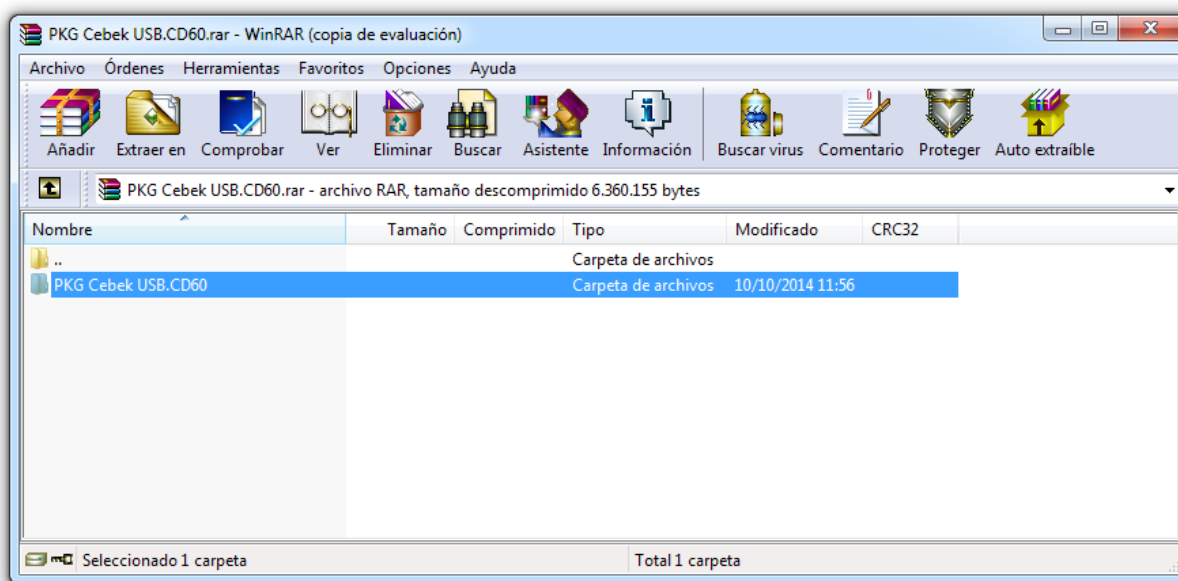

Extract all files in a folder to the desktop.

Extraire tous les fichiers dans un dossier sur le bureau.

Extraer todos los archivos en una carpeta al escritorio.

Extreure tots els arxius en una carpeta al escriptori.

Find the "Setup.exe" file on the folder where We have extracted the files and double click.

Trouver le fichier "Setup.exe" sur le dossier où Nous avons extrait les fichiers et double-cliquez.

Buscar el archivo "Setup.exe" en la carpeta donde hemos descomprimido los archivos y hacer doble click.

Cercar l'arxiu "Setup.exe" a la carpeta on hem descomprimit els arxius i fer doble clic.

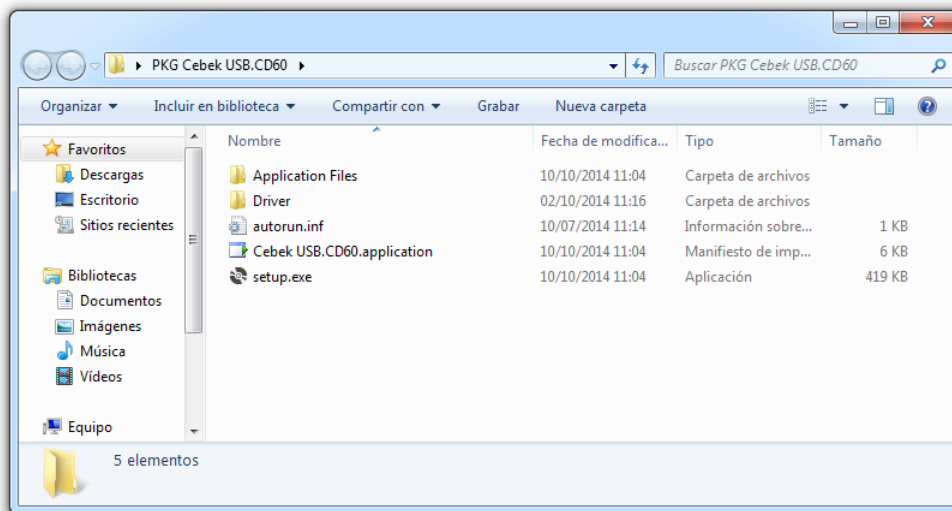

The program's installer starts, click Install.

L'installateur de démarrage du programme, cliquez sur Installer.

Se iniciará el instalador del programa, hacer click en instalar.

S'iniciará l'instal·lador del programa, fer clic en instal·lar.

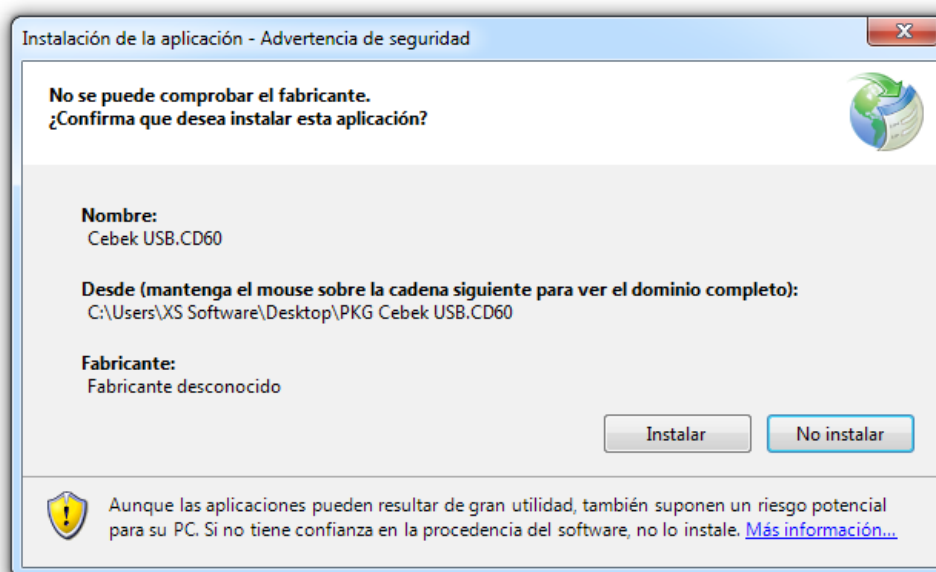

When the installation program automatically opens to verify software installation.

Lorsque le programme d'installation se ouvre automatiquement pour vérifier installation du software

Al terminar la instalación se abrirá el programa automáticamente para verificar la instalación del software.

A l'acabar la instal·lació s'obrirà el programa automàticament per verificar la instal·lació del software.

**Program functions.** Main screen of the software :

**Caractéristiques du Programme.** Écran principal du software :

**Funciones del programa.** Pantalla principal del software :

**Funcions del programa.** Pantalla principal del software:



**Connect** : Connect the communication between the computer and the circuit.

**Disconnect** : Disconnect the communication to stop the system or act with manual input terminals.

**Show communication port's viewer** : Open the window to display the communication between the PC and the plate.

**Manually select port** : Select the port manually (if you have more than one plate of the same family).

**Port** : Select the communications port.

**Connexion** : Branchez le communication entre l'ordinateur et le circuit.

**Débrancher** : Débranchez la communication à arrêter le système ou agir avec bornes d'entrée manuelle.

**Voir la visionneuse de port de communication** : Ouvrez la fenêtre pour afficher la communication entre le PC et la plaque.

**Sélectionner manuellement le port** : Sélectionnez le port manuellement (si vous avez plus d'une plaque de la même famille).

**Port** : Sélectionnez le port de communication.

**Conexión** : Conectar la comunicación entre el ordenador y el circuito.

**Desconexión** : Desconectar las comunicaciones para parar el sistema o actuar con los bornes de entrada manual.

**Visionar el puerto de comunicación** : Abrir la ventana para mostrar las comunicaciones entre el PC y la placa.

**Selección manual del puerto** : Seleccionar el puerto manualmente (en caso de tener más de una placa de la misma familia).

**Puerto** : Selección del puerto de comunicaciones.

**Connexió** : Connectar la comunicació entre l'ordinador i el circuit.

**Desconnexió** : Desconnectar les comunicacions per aturar el sistema o actuar amb els borns d'entrada manual.

**Visionar el port de comunicació** : Obrir la finestra per mostrar les comunicacions entre el PC i la placa.

**Selecció manual del port** : Seleccionar el port manualment (en cas de tenir més d'una placa de la mateixa família).

**Port** : Selecció de port de comunicacions.

When connecting the system will probably show the program functions.

Lors de la connexion du système sera probablement montrer les fonctions du programme.

Al conectar el sistema se nos mostrarán las funciones del programa.

Al conectar el sistema se'ns mostraran les funcions del programa.

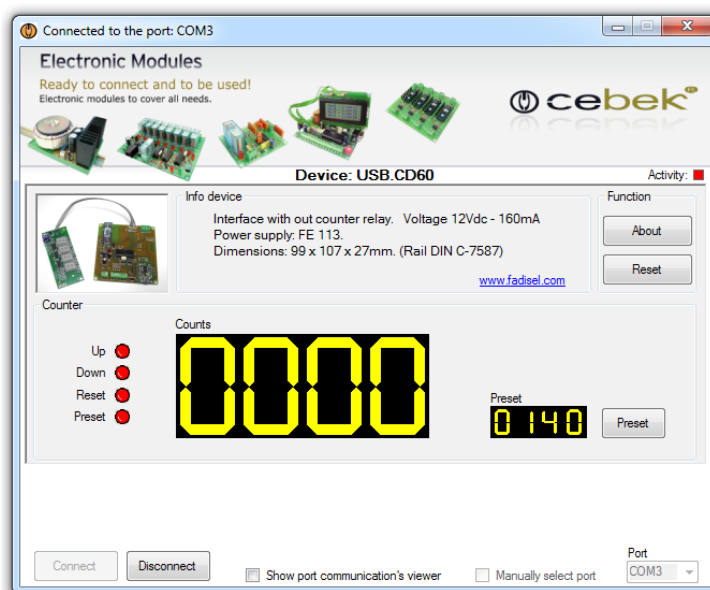

**Device** : Online Model.

**Activity** : luminous display of activity in the communications port.

**Info device** : Information plate type, characteristics and power supply recommended.

**About** : Information on the manufacturer and software version installed.

**Reset** : Key to reset , counter to 0000.

**Preset** : Pressing the preset button does allow to adjust the setpoint for the relay trip.

**Appareil** : Modèle en ligne.

**Activité** : l'affichage lumineux d'activité dans le port de communication.

**Infos dispositif** : information de type plaque, les caractéristiques et l'alimentation recommandés.

**À propos de** : Informations sur la version du fabricant et des software installés.

**Reset** : Touche pour réinitialiser, counter à 0000 .

**Preset** : Appuyez sur le bouton de pré-réglage permet pas de régler la consigne pour le déclenchement du relais.

**Device** : Modelo conectado.

**Actividad** : Visualizador luminoso de la actividad en el puerto de comunicaciones.

**Info device** : Información del tipo de placa, sus características y la fuente de alimentación recomendada.

**About** : Información del fabricante y la versión de software instalado.

**Reset** : Pulsador para resetear, contador a 0000.

**Preset** : Al pulsar el botón preset permite ajustar el punto de consigna para el disparo del relé.

**Device** : Model connectat.

**Activity** : Visualitzador lluminós de l'activitat al port de comunicacions.

**Info device** : Informació del tipus de placa, les seves característiques i la font d'alimentació recomanada.

**About** : Informació del fabricant i la versió de software instal·lat

**Reset** : Polsador per a resetejar, comptador a 0000.

**Preset** : Al prémer el botó preset permet ajustar el punt de consigna per activar el relé.

UP/DOWN / RESET / PREJET : Indicates input status contacts

UP/DOWN / RESET / PREJET : Indique contacts d'état d'entrée

UP/DOWN / RESET / PREJET : Indican estado contactos entrada

UP/DOWN / RESET / PREJET : Indiquen estat contactes entrada

Image of the main program screen in full operation, with the pre-selection to 140 counts and the main counter to zero. The communications port window shows the frames sent and received between the PCB and the PC.

Image de l'écran principal du programme en pleine activité, avec la pré-sélection pour 140 chefs d'accusation et le compteur principal à zéro. La fenêtre du port de communication montre les cadres envoyés et reçus entre la plaque et le PC.

Imagen de la pantalla principal del programa en pleno funcionamiento, con la pre-selección a 140 counts y el contador principal a cero.

La ventana del puerto de comunicaciones nos muestra las tramas de envío y recepción entre la placa y el PC.

Imatge de la pantalla principal del programa en ple funcionament, amb la pre-selecció a 140 counts i el comptador principal a zero.

La finestra del port de comunicacions ens mostra les trames d'enviament i recepció entre la placa i el PC.

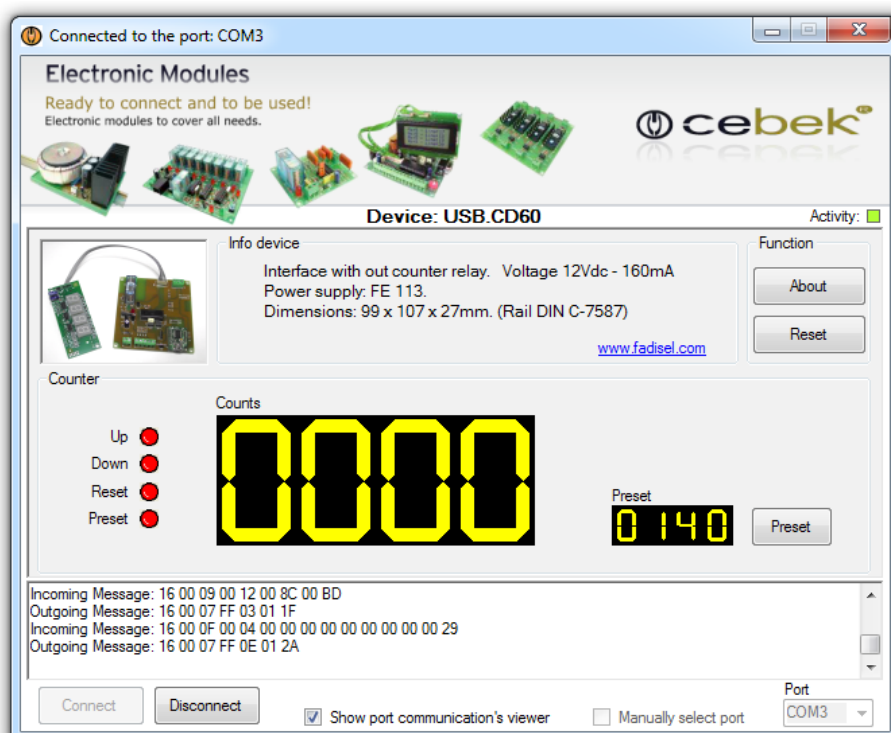

**Information about the version - Informations sur la version**  
**Información acerca de la versión - Informació sobre la versió**

### **.NET Framework**

Supported in: 4.5, 4, 3.5, 3.0, 2.0

### **.NET Framework Client**

#### **Profile**

Supported in: 4, 3.5 SP1

**Supported Platforms - Plates-formes supportées**  
**Plataformas soportadas - Plataformes suportades**

**Windows 10, Windows 8, Windows Server 2012, Windows 7, Windows XP, Windows Vista SP2, Windows Server 2008 (Server Core Role not supported), Windows Server 2008 R2 (Server Core Role supported with SP1 or later; Itanium not supported)**

The SOFTWARE can be downloaded from our website :

Le SOFTWARE peut être téléchargé à partir de notre site Web :

El SOFTWARE se puede descargar de nuestra página web :

El SOFTWARE es pot descarregar de la nostra pàgina web:

**<http://www.cebekinterface.com>**

On this site you can view and download:

- PDF Manual electrical circuit and software installation.
- Driver FTDI. Link to the official website of FTDI, [www.ftdichip.com](http://www.ftdichip.com).
- FTDI Driver Manual: Manual installation of driver FTDI USB for use with circuits Cebek Interface.
- DLL for developers: DLL for creating your Windows applications on Net, created in C #, Visual C and Visual Basic.
- PDF DLL: Manual functions, methods and events provided by the DLL.
- Program specific USB Cebek each model.

You can see the complete USB range, with all the info in this link:



Sur ce site vous pouvez consulter et télécharger:

- PDF circuit électrique manuel et l'installation du software.
- Pilote FTDI. Lien vers le site officiel de FTDI, [www.ftdichip.com](http://www.ftdichip.com).
- Manuel du pilote FTDI: Installation manuelle de pilote FTDI USB pour une utilisation avec des circuits Cebek interface.
- DLL pour les développeurs: DLL pour la création de votre applications Windows sur le net, créé en C #, Visual C et Visual Basic.
- PDF DLL: fonctions manuelles, méthodes et événements fourni par la DLL.
- Programme spécifique USB Cebek chaque modèle.

Vous pouvez voir la gamme complète USB, avec toutes les informations dans ce lien:

En esta web podrá ver y descargar:

- Manual en PDF de la instalación eléctrica y software del circuito.
- Driver FTDI. Link de la página oficial de FTDI, [www.ftdichip.com](http://www.ftdichip.com).
- Manual del driver FTDI: Manual de instalación de driver USB FTDI para el funcionamiento con los circuitos Cebek Interface.
- DLL para desarrolladores: Archivo DLL para la creación de sus aplicaciones bajo Windows en Net, creadas en C#, Visual C y Visual Basic.
- PDF del archivo DLL: Manual de las funciones, métodos y eventos que proporciona el archivo DLL.
- Programa Cebek USB específico de cada modelo.

Puede ver la gama completa USB, con toda la info en este link:

En aquesta web podrà veure i descarregar:

- Manual en PDF de la instal·lació elèctrica i software del circuit.
- Driver FTDI. Link de la pàgina oficial de FTDI, [www.ftdichip.com](http://www.ftdichip.com).
- Guia del driver FTDI: Manual d'instal·lació de controlador USB FTDI per al funcionament amb els circuits Cebek Interface.
- DLL per a desenvolupadors: Arxiu DLL per a la creació de les seves aplicacions sota Windows en Net, creades en C #, Visual C i Visual Basic.
- PDF del arxiu DLL: Manual de les funcions, mètodes i esdeveniments que proporciona l'arxiu DLL.
- Programa Cebek USB específic de cada model.

Podeu veure la gamma completa USB, amb tota la informació en aquest link:

**<http://www.cebekinterface.com>**

