

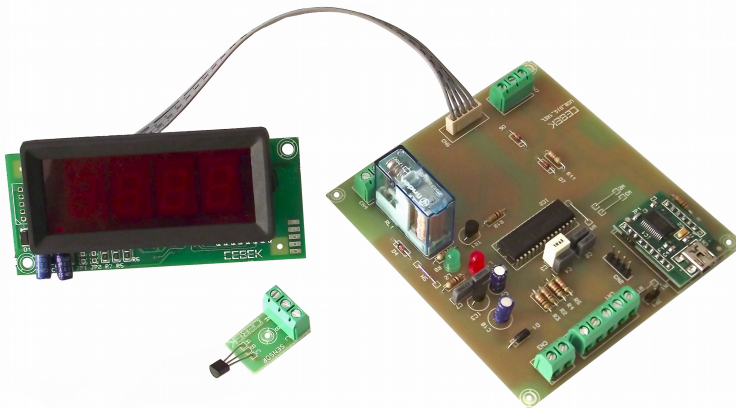

Thermostat / Thermometer Thermostat / Thermomètre Termostato / Termómetro Termòstat / Termòmetre USB.I-180



Technical characteristics

Power : 12VDC
Relay : 3 Amp 250V
Temperature: from -20° to 90°C
Consumption : 120 mA
Display : 0,5"
Input : PRESET, HEAD / COLD, TIME “ , GRADES °
Size : 107 x 100 x 15 mm
Din rail : C-7587

Important! Before connecting the USB interface cable to your computer, you must install the FTDI driver supplied in the kit installation.

The Thermostat 4 digit Cebek USB interface is an electronic circuit designed to be connected to a USB port on your computer, allowing you to remotely control functions, reset and set point temperature. The interface has inputs for manual control circuit.

Power : 12VDC, we recommend CEBEK power supply FE-113, which is perfectly suited to the circuit.

Install a fuse and a switch for the safety and security as reflected CE standard.

Connect a plug and a cable to the corresponding terminal.

Important! Avant de brancher le câble d'interface USB à votre ordinateur, vous devez installer le driver FTDI fourni dans le kit installation.

L'interface USB Cebek Thermostat 4 chiffres est un circuit électronique destiné à être connecté à un port USB de votre ordinateur, vous permettant de contrôler à distance fonctions, reset et temperature de consigne. L'interface a comporte des entrees pour le circuit de commande manuelle.

Alimentation : 12VDC, nous recommandons CEBEK alimentation FE-113, qui est parfaitement adapté au circuit.

Installez un fusible et un interrupteur pour la sûreté et la sécurité que la norme CE réfléchie.

Connectez une fiche et un câble à la borne correspondante.

Importante ! Antes de conectar el interface con el cable USB al ordenador, es necesario instalar el driver FTDI suministrado en el kit de instalación.

El interface USB termostato de 4 dígitos de Cebek es un circuito electrónico diseñado para ser conectado a un puerto USB de su ordenador, que le permitirá controlar remotamente las funciones, reset y consigna de temperatura. El interface dispone de entradas para el control manual del circuito.

Alimentación : A 12 VCC, le recomendamos la fuente de alimentación Cebek FE-113, que se adapta perfectamente al circuito.

Instale un fusible y un interruptor para la protección y seguridad según la norma CE.

Conecte un enchufe y un cable a la entrada del correspondiente borne.

Important! Abans de connectar la interface amb el cable USB l'ordinador, cal instal·lar el controlador FTDI subministrat en el kit d'instal·lació.

La interface USB termòstat de 4 dígits de Cebek és un circuit electrònic dissenyat per a ser connectat a un port USB del seu ordinador, que li permetrà controlar remotament les funcions, reset i consigna de temperatura. La interface disposa d'entrades per al control manual del circuit.

Alimentació: A 12 VCC, li recomanem la font d'alimentació Cebek FE-113, que s'adapta perfectament al circuit.

Instal·li un fusible i un interruptor per a la protecció i seguretat segons la norma CE.

Connecteu un endoll i un cable a l'entrada del corresponent born.

PRESET : Contact on / off closed relay selected temperature.

HEAD / COLD : Selection / heating working mode.

SCALE " : Margin on/off / off relay 5 or 10 seconds.

SCALE ° : Margin on/off / off relay 0.5 or 1 ° C

PRESET : Contact marche / arrêt fermé relais température choisie.

HEAD / FROID : Le mode de sélection / Chauffage.

SCALE " : Marge on/off / le relais 5 ou 10 secondes.

SCALE ° : Marge on/off / le relais 0,5 ou 1 ° C

PRESET : Contacto cerrado activa / desactiva, relé temperatura seleccionado .

HEAD / COLD : Selección modo trabajo frío / calor .

SCALE " : Margen on/off relé 5 ó 10 seg.

SCALE ° : Margen on/off relé 0,5 ó 1°C

PRESET : Contacte tancat activa / desactiva, relé temperatura seleccionat.

HEAD / COLD : Selecció manera treball fred / calor.

SCALE " : Marge on / off relé 5 o 10 seg.

SCALE ° : Marge on / off relé 0,5 o 1 ° C

Connect temperature probe (18B20) to the circuit wiring respecting the scheme.

The maximum cable length of 20 cm.

Connecter la sonde de température (18B20) pour le câblage du circuit sur le régime.

La longueur de câble maximale de 20 cm.

Conectar sonda temperatura (18B20) al circuito, respetando el conexionado del esquema.

La longitud máxima del cable es de 20 cm.

Connectar sonda temperatura (18B20) al circuit, respectant la connexió del esquema.

La longitud màxima del cable és de 20 cm.

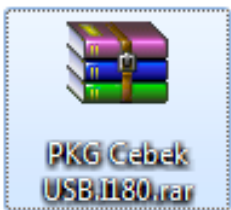
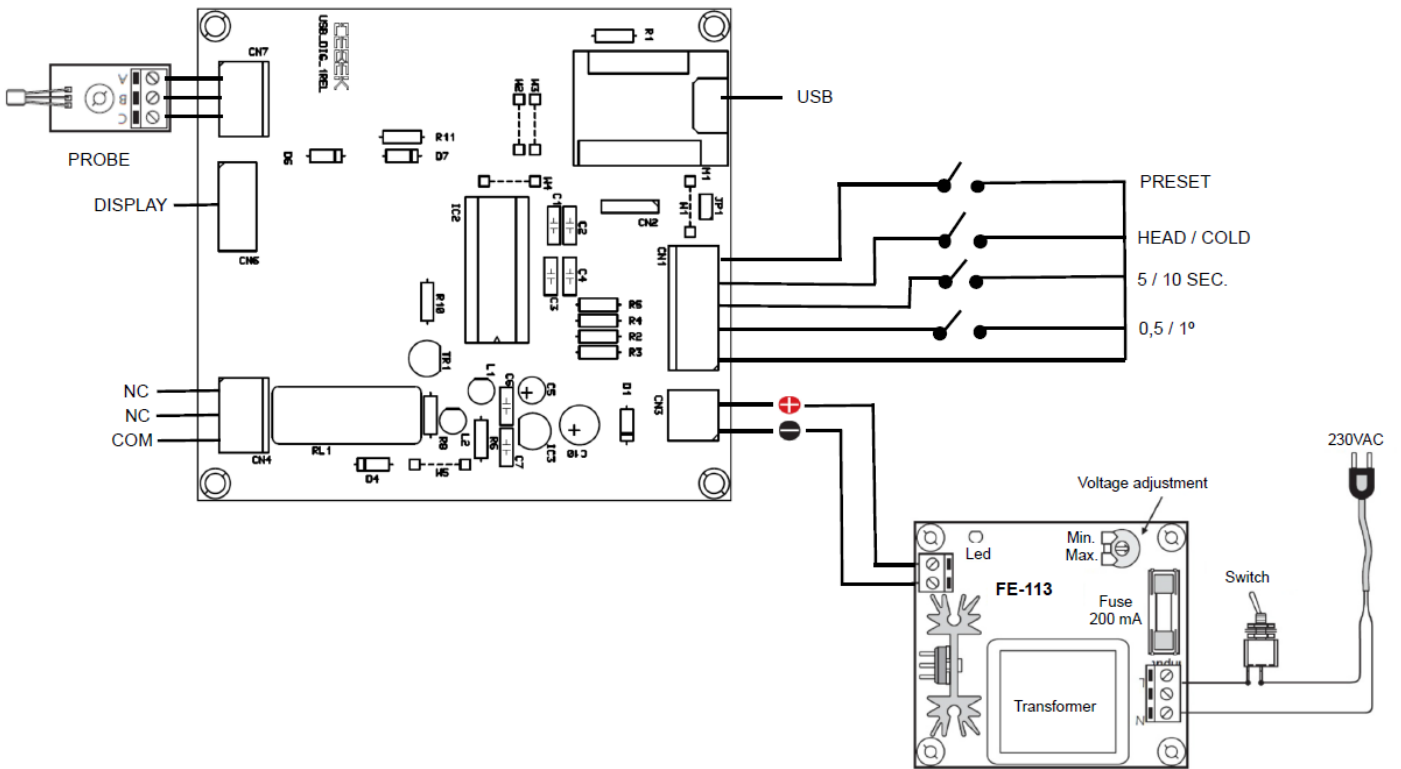

Installation . Download through the web.

Installation . Télécharger via le web.

Instalación . Descarga a través de la web.

Instal·lació. Descàrrega a través de la web.

www.cebekinterface.com

Download file "PKG Cebek USB.I-180" and double click to decompress the contents. (Use the WinRar program)

Télécharger le fichier "PKG Cebek USB.I-180" et double cliquez pour décompresser le contenu. (Utilisez le programme WinRar)

Descargar archivo "PKG Cebek USB.I-180" y hacer doble click para descomprimir el contenido. (Emplear el programa WinRar)

Descarregar arxiu "PKG Cebek USB.I-180" i fer doble clic per descomprimir el contingut. (Fer servir el programa WinRar)

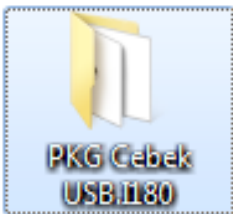
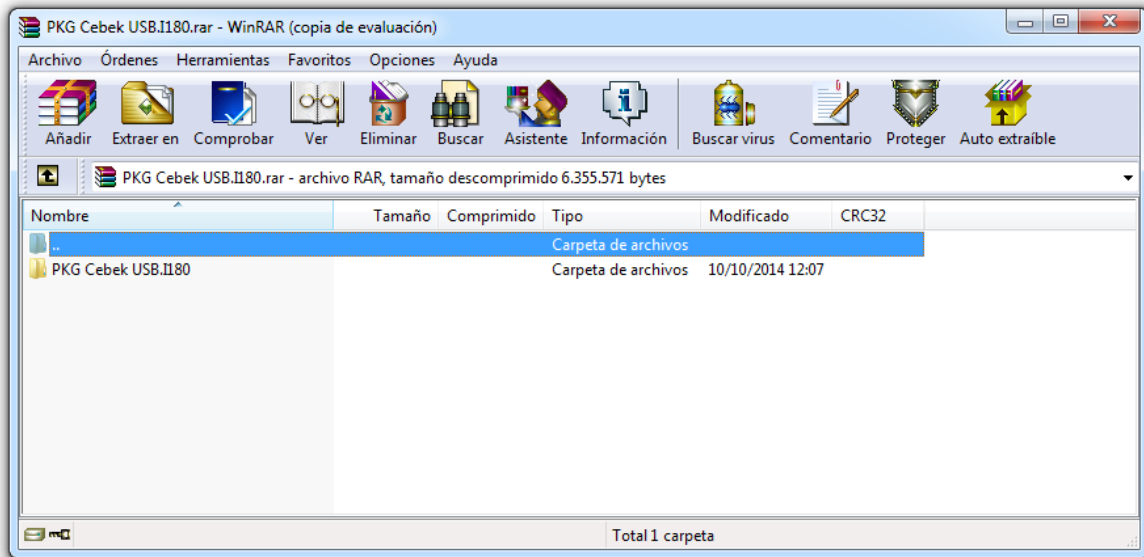

- Extract all files in a folder to the desktop
- Extraire tous les fichiers dans un dossier sur le bureau
- Extraer todos los archivos en una carpeta al escritorio
- Extreure tots els fitxers en una carpeta l'escriptori

Find the "Setup.exe" file in the folder where you have extracted the files and double-click.

Trouvez le fichier "Setup.exe" dans le dossier où vous avez extrait les fichiers et double-clic.

Buscar el archivo "Setup.exe" en la carpeta donde hemos descomprimido los archivos y hacer doble click.

Cercar l'arxiu "Setup.exe" a la carpeta on hem descomprimit els arxius i fer doble clic.

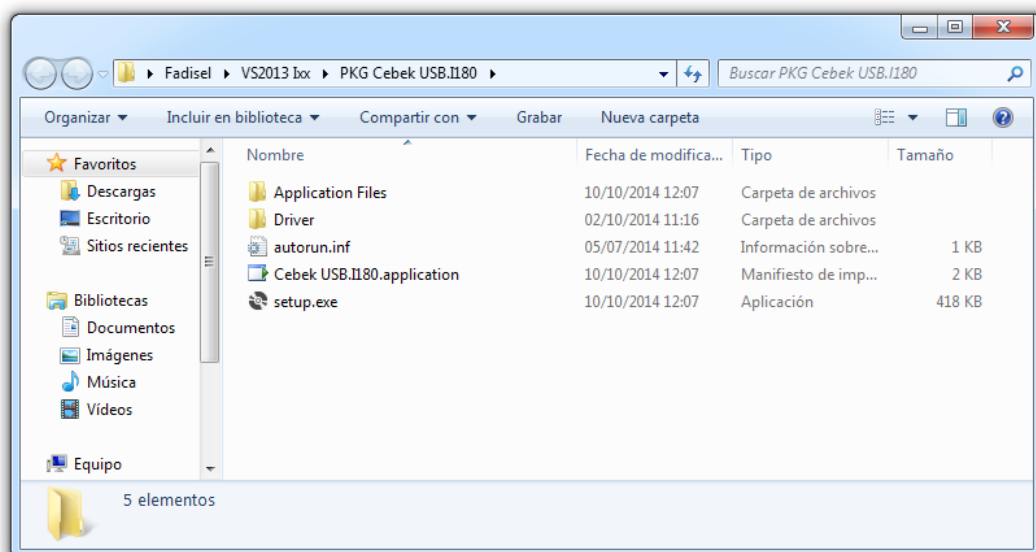

The installer program starts, click Install.

Le programme d'installation démarre, cliquez sur Installer.

Se iniciará el instalador del programa, hacer click en instalar.

S'iniciará l'instal·lador del programa, fer clic en instal·lar.

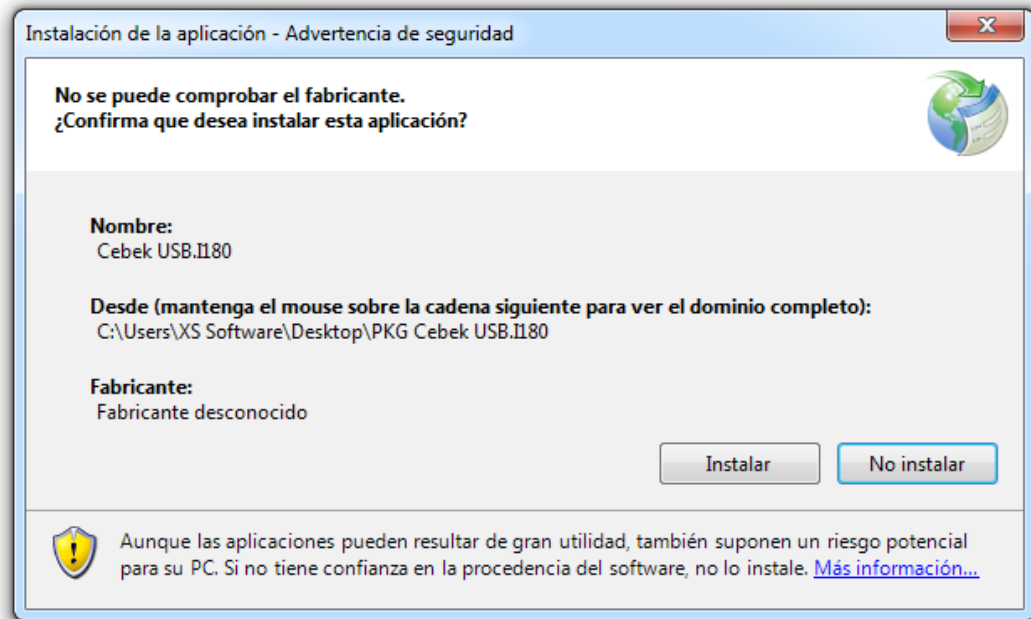

When the installation program is automatically opened to verify software installation.

Lorsque le programme d'installation est automatiquement ouverte pour vérifier l'installation du software.

Al terminar la instalación se abrirá el programa automáticamente para verificar la instalación del software.

Al acabar la instal·lació s'obrirà el programa automàticament per verificar la instal·lació del software.

Program features . Software Main Screen :

Caractéristiques du Programme . software écran principal :

Funciones del programa . Pantalla principal del software :

Funcions del programa. Pantalla principal del software:



Connect : Connect the communication between the computer and the circuit.

Disconnect : Disconnect communication terminals to act with manual input.

Show port communication's viewer : Open the window to display the communication between the PC and the board.

Manually select port : Select the port manually (if you have more than one plate of the same family).

Port : Select the communications port

Connexion : Branchez la communication entre l'ordinateur et le circuit.

Débrancher : terminaux de communication de déconnexion d'agir avec la saisie manuelle.

Afficher la visionneuse de communication de port : Ouvrez la fenêtre pour afficher la communication entre le PC et la carte.

Sélectionner manuellement le port : Sélectionnez le port manuellement (si vous avez plus d'une plaque de la même famille).

Port : Sélectionner le port de communication.

Conectar : Conectar la comunicación entre el ordenador y el circuito .

Desconectar : Desconectar la comunicación para actuar con los bornes de entrada manual.

Mostrar el visor de comunicaciones del puerto : Abrir la ventana para mostrar la comunicaciones entre el PC y la placa.

Seleccionar puerto manualmente : Seleccionar el puerto manualmente (en caso de tener más de una placa de la misma familia).

Puerto : Selección del puerto de comunicaciones.

Connectar : Connectar la comunicació entre l'ordinador i el circuit.

Disconnectar : Disconnectar la comunicació per actuar amb els borns d'entrada manual.

Mostra el visor de comunicacions del port : Obrir la finestra per mostrar la comunicació entre el PC i la placa.

Seleccionar port manualment : Seleccionar el port manualment (en cas de tenir més d'una placa de la mateixa família).

Port : Selecció del port de comunicacions.

When the system showed us the program functions.

Lorsque le système nous a montré les fonctions du programme.

Al conectar el sistema se nos mostrarán las funciones del programa.

Al conectar el sistema se'ns mostraran les funcions del programa.



Device : Model connected.

Activity : bright display of activity in the communications port.

Device Info : Information plate type, characteristics and power supply recommended.

About : Information and version of installed software.

Reset : Push button to reset the circuit.

Preset : Pressing the preset button lets you adjust the temperature setpoint for the relay.

Device : connecté modèle.

Activité : écran lumineux de l'activité dans le port de communication.

Device Info : type de plaque de l'information, les caractéristiques et l'alimentation recommandées.

About : l'information et de la version du software installé.

Reset : Bouton poussoir pour réinitialiser le circuit.

Preset : En appuyant sur le bouton de pré-réglage vous permet de régler la température de consigne pour le relais.

Device : Modelo conectado.

Activity : Visualizador luminoso de la actividad en el puerto de comunicaciones.

Info device : Información del tipo de placa, sus características y la fuente de alimentación recomendada.

About : Información del fabricante y la versión de software instalado.

Reset : Pulsador para resetear el circuito.

Preset : Al pulsar el botón preset permite ajustar la temperatura para la activación del relé.

Device : Model connectat.

Activity : Visualitzador lluminós de l'activitat al port de comunicacions.

Informació device : Informació del tipus de placa, les seves característiques i la font d'alimentació recomanada.

About : Informació del fabricant i la versió de software instal·lat.

Reset : Polsador per resetejar el circuit.

Preset : Al prémer el botó preset permet ajustar la temperatura per l'activació del relé.

SCALE ° , SCALE " , HEAD / COLD, PRESET, indicates the status of input contacts.

SCALE ° , SCALE " , HEAD / COLD, PRESET, indique l'état de contacts d'entrée.

SCALE ° , SCALE " , HEAD / COLD , PRESET , indica el estado de contactos de la entrada.

SCALE ° , SCALE " , HEAD / COLD, PRESET, indica l'estat de contactes de l'entrada.

Image of the main screen in full operation, with the pre-selected to 24.0° and the main display to 26.0°.

The communications port window shows the frames sent and received between the plate and the PC.

L'image de l'écran principal en pleine opération, avec le pré-sélectionné pour 24.0° et l'affichage principal à 26.0°.

La fenêtre du port de communication montre les cadres envoyés et reçus entre la plaque et le PC.

Imagen de la pantalla principal del programa en pleno funcionamiento, con la pre-selección a 24.0° y el display principal a 26.0°.

La ventana del puerto de comunicaciones nos muestra las tramas de envío y recepción entre la placa y el PC.

Imatge de la pantalla principal del programa en ple funcionament, amb la pre-selecció a 24.0° i la pantalla principal a 26.0°.

La finestra del port de comunicacions ens mostra les trames d'enviament i recepció entre la placa i el PC.

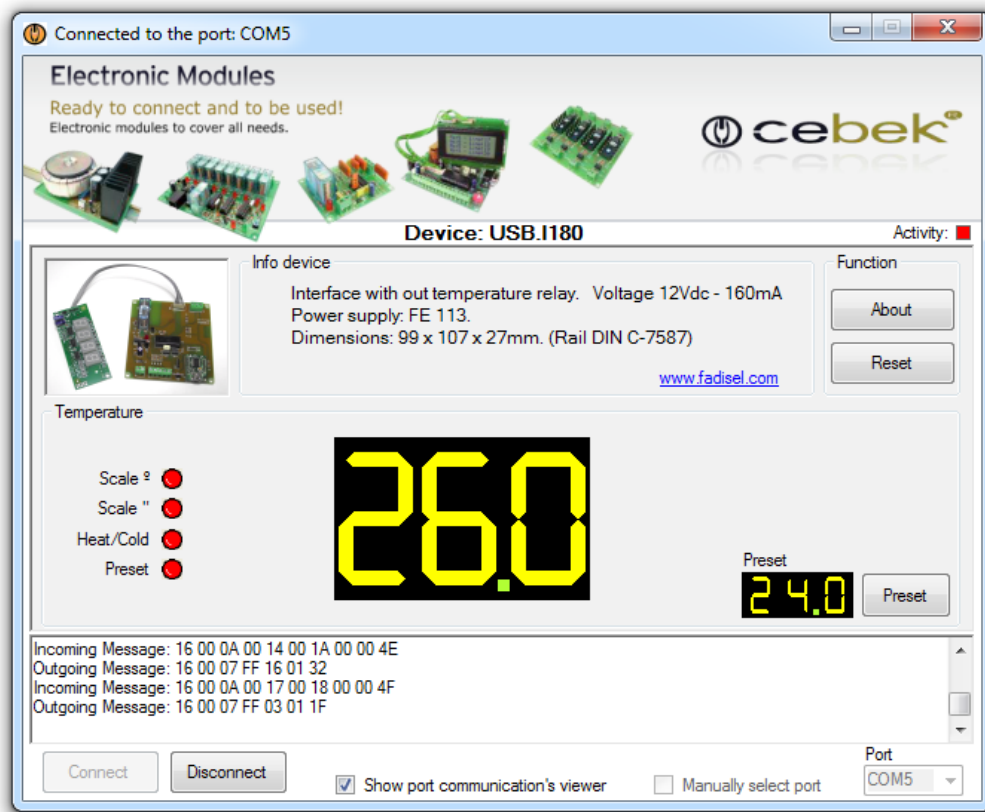

Information about the version - Informations sur la version
 Información acerca de la versión - Informació sobre la versió

.NET Framework

Supported in: 4.5, 4, 3.5, 3.0, 2.0

.NET Framework Client

Profile

Supported in: 4, 3.5 SP1

Supported Platforms - Plates-formes supportées
 Plataformas soportadas - Plataformes suportades

Windows 10, Windows 8, Windows 7, Windows XP, Windows Vista SP2, Windows Server 2008 (Server Core Role not supported), Windows Server 2008 R2, (Server Core Role supported with SP1 or later; Itanium not supported)

The SOFTWARE can be downloaded from our website :

Le SOFTWARE peut être téléchargé à partir de notre site Web :

El SOFTWARE lo puede descargar de nuestra página web :

El SOFTWARE es pot descarregar de la nostra pàgina web:

<http://www.cebekinterface.com>

On this site you can view and download:

- PDF Manual electrical circuit and software installation.
- Driver FTDI. Link to the official website of FTDI, www.ftdichip.com.
- FTDI Driver Manual: Manual installation of driver FTDI USB for use with circuits Cebek Interface.
- DLL for developers: DLL for creating your Windows applications on Net, created in C #, Visual C and Visual Basic.
- PDF DLL: Manual functions, methods and events provided by the DLL.
- Program specific USB Cebek each model.

You can see the complete USB range, with all the info in this link:

Sur ce site vous pouvez consulter et télécharger:

- PDF circuit électrique manuel et l'installation du software.
- Pilote FTDI. Lien vers le site officiel de FTDI, www.ftdichip.com.
- Manuel du pilote FTDI: Installation manuelle de pilote FTDI USB pour une utilisation avec des circuits Cebek interface.
- DLL pour les développeurs: DLL pour la création de votre applications Windows sur le net, créé en C #, Visual C et Visual Basic.
- PDF DLL: fonctions manuelles, méthodes et événements fourni par la DLL.
- Programme spécifique USB Cebek chaque modèle.

Vous pouvez voir la gamme complète USB, avec toutes les informations dans ce lien:

En esta web podrás ver y descargar:

- Manual en PDF de la instalación eléctrica y software del circuito.
- Driver FTDI. Link de la pagina oficial de FTDI, www.ftdichip.com.
- Manual del driver FTDI: Manual de la instalacion de driver USB FTDI para el funcionamiento con los circuitos Cebek Interface.
- DLL para desarrolladores: Archivo DLL para la creacion de tus aplicaciones bajo Windows en Net, creadas en C#, Visual C y Visual Basic.
- PDF del archivo DLL: Manual de las funciones, métodos y eventos que proporciona el archivo DLL.
- Programa Cebek USB específico de cada modelo.

Podeis ver la gama completa USB, con toda la info en este link:

En aquesta web podràs veure i descarregar:

- Manual en PDF de la instal·lació elèctrica i software del circuit.
- Driver FTDI. Link de la pàgina oficial de FTDI, www.ftdichip.com.
- Guia del driver FTDI: Manual de la instal·lació del driver USB FTDI per al funcionament amb els circuits Cebek Interface.
- DLL per a desenvolupadors : Arxiu DLL per la creació de les teves aplicacions sota Windows en Net, creades en C #, Visual C i Visual Basic.
- PDF del arxiu DLL: Manual de les funcions, mètodes i esdeveniments que proporciona l'arxiu DLL.
- Programa Cebek USB específic de cada model.

Podeu veure la gamma completa USB, amb tota la informació en aquest link:

<http://www.cebekinterface.com>



Cebek [®] is a registered trademark of the Fadisel group